

Esstilo

Katalog drzwi

Nowoczesna marka dla wymagających

Stawiamy na estetykę wykonania i nowoczesne technologie z uwzględnieniem aktualnych trendów. Stworzyliśmy markę oferującą wyjątkowe drzwi do Państwa wnętrza. Jesteśmy przekonani, że nasze ekskluzywne drzwi modułowe staną się idealnym dopełnieniem nowoczesnych pomieszczeń Państwa domu.

Esstilo

IntraVita



Esstilo

ESSTILO modern DESIGN

Esstilo stawia sobie za cel dostarczenie Państwu produktu najwyższej jakości o oryginalnym wzornictwie i szerokich możliwościach kompozycyjnych.

Esstilo to drzwi dla świadomych Klientów, którzy chcą kreować wnętrza zgodnie ze światowymi trendami. Naszą misją jest dostarczenie doskonałego produktu w możliwie najkrótszym czasie.

linia **BASIC**

Drzwi **modułowe przylgowe i bezprzylgowe** charakteryzują się masywną i innowacyjną konstrukcją z litego MDF-u, a także nowoczesnym i ciekawym wzornictwem. Każdy z modułów skrzydła oklejony jest z należytą starannością bez widocznych miejsc połączeń okleiny. Elementy są solidnie połączone tworząc trwałą i stabilną konstrukcję skrzydła. Drzwi modułowe to nowa generacja drzwi o solidnej konstrukcji, starannym wykonaniu i szerokich możliwościach kompozycyjnych.



linia BASIC



Konstrukcja

Skrzydło modułowe z pełnej płyty MDF, okleinowane folią dekoracyjną. Górny ramiak zabezpieczony metodą **Touchwood**. System przylgowy lub bezprzylgowy. Szerokość ramiaka 138mm.

Szerokość

• 60cm • 70cm • 80cm • 90cm
• 100cm (+40,00 netto, 49,20 brutto)

Oszklenie

• Szyba 4mm, decormat.

Okucia

Trzy zawiasy dwuczopowe regulowane, cynk srebrny najwyższej jakości w skrzydle przylgowym. Zamek na klucz metalowy z wkładką patentową lub łazienkowy, cynk srebrny w skrzydle przylgowym i magnetyczny w skrzydle bezprzylgowym na klucz, wkładkę patentową i z blokadą. Trzy ukryte zawiasy w skrzydle bezprzylgowym.

Zalety skrzydła

- Zwiększona odporność na uszkodzenia mechaniczne
- Szkło decormat hartowane 4mm
- Niewidoczne łączenie folii
- Brak listwy przyszybowej
- Listwa aluminiowa (w wybranych modelach)
- Masywna i stabilna konstrukcja



Esstilo

TOP-DECOR: 510,00 netto / 627,30 brutto



Esstilo 1



Esstilo 2

PRO-LINE: 590,00 netto / 725,70 brutto



Gomera

TOP-DECOR: 460,00 netto / 565,80 brutto



Gomera 1

PRO-LINE: 540,00 netto / 664,20 brutto

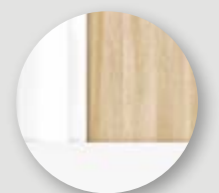

Esstilo 2
wstawka
dekoracyjna
w kolorze dęb
naturalny



Trento*

*Przedstawione w katalogu wizualizacje dotyczą szerokości skrzydeł „80”. Pozostałe szerokości drzwi mają inne proporcje szkła w stosunku do poprzeczek.

TOP-DECOR: **490,00 netto / 602,70 brutto**



Trento 1*

PRO-LINE: **570,00 netto / 701,10 brutto**



Trento 2



Mizar



Mizar 1



Milton

TOP-DECOR: **420,00 netto / 516,60 brutto**



Milton 1

PRO-LINE: **500,00 netto / 615,00 brutto**



Milton 2



Mizar 2

TOP-DECOR: **510,00 netto / 627,30 brutto**



Mizar 3

PRO-LINE: **590,00 netto / 725,70 brutto**



Taurus



Taurus 1



Taurus 2

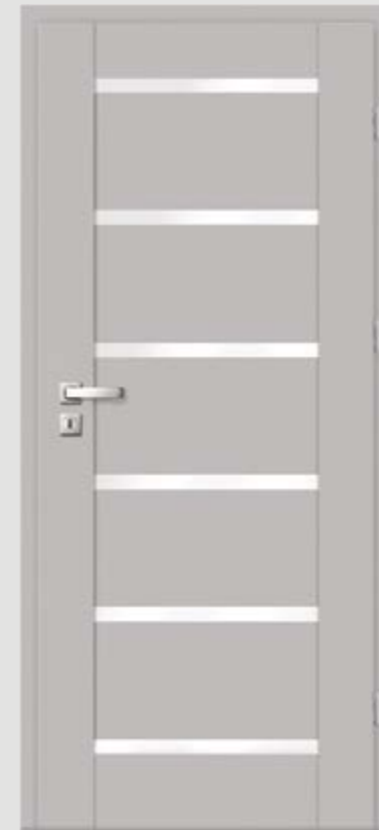

Grasso



Grasso 1



Grasso 2

TOP-DECOR: 430,00 netto / 528,90 brutto

PRO-LINE: 510,00 netto / 627,30 brutto



Taurus 3



Taurus 4

TOP-DECOR: 420,00 netto / 516,60 brutto

PRO-LINE: 500,00 netto / 615,00 brutto



Ego



Ego 1

TOP-DECOR: 510,00 netto / 627,30 brutto



Ego 2

PRO-LINE: 590,00 netto / 725,70 brutto



Bono



Bono 1



Bono 2



Negro



Negro 1



Negro 2

TOP-DECOR: 430,00 netto / 528,90 brutto

PRO-LINE: 510,00 netto / 627,30 brutto



Bono 3



Bono 4

TOP-DECOR: 470,00 netto / 578,10 brutto

PRO-LINE: 550,00 netto / 676,50 brutto



Elba



Elba 1



Elba 2

TOP-DECOR: 430,00 netto / 528,90 brutto

PRO-LINE: 510,00 netto / 627,30 brutto



Katania

TOP-DECOR: **420,00 netto / 516,60 brutto**



Katania 1

PRO-LINE: **500,00 netto / 615,00 brutto**



Katania 2



Tirana

TOP-DECOR: **460,00 netto / 565,80 brutto**



Tirana 1

PRO-LINE: **540,00 netto / 664,20 brutto**



Tirana 2



Vena

TOP-DECOR: **460,00 netto / 565,80 brutto**



*Vena 1
szprosły
ze skosami*



Vena 1

PRO-LINE: **540,00 netto / 664,20 brutto**



Vena 2



Santo

TOP-DECOR: **390,00 netto / 479,70 brutto**



Santo 1

TOP-DECOR: **470,00 netto / 578,10 brutto**



Santo 2



Warna



Warna 1



Warna 2

TOP-DECOR: **430,00 netto / 528,90 brutto**

PRO-LINE: **510,00 netto / 627,30 brutto**



Calama



Calama 1



Ultra



Ultra 1



Ultra 2

TOP-DECOR: **510,00 netto / 627,30 brutto**

PRO-LINE: **590,00 netto / 725,70 brutto**



Calama 2



Calama 3

TOP-DECOR: **470,00 netto / 578,10 brutto**

PRO-LINE: **550,00 netto / 676,50 brutto**



Aston



Aston 1



Lara



Lara 1



Aston 2



Aston 3



Lara 2



Lara 3

TOP-DECOR: **510,00 netto / 627,30 brutto**

PRO-LINE: **590,00 netto / 725,70 brutto**

TOP-DECOR: **470,00 netto / 578,10 brutto**

PRO-LINE: **550,00 netto / 678,50 brutto**



Alero

TOP-DECOR: 410,00 netto / 504,30 brutto



Alero 1

PRO-LINE: 490,00 netto / 602,70 brutto



Alero 2



Menkar

TOP-DECOR: 450,00 netto / 553,50 brutto



Menkar 1

PRO-LINE: 530,00 netto / 651,90 brutto



Menkar 2



Alero Alu

TOP-DECOR: 510,00 netto / 627,30 brutto



Alero Alu 1



Alero Alu 2

PRO-LINE: 590,00 netto / 725,70 brutto

Alero Alu 2
wstawka
dekoracyjna
z aluminium 8 mm



Evita

TOP-DECOR: 470,00 netto / 578,10 brutto



Evita 1



Evita 2

PRO-LINE: 550,00 netto / 678,50 brutto



Porto

TOP-DECOR: 430,00 netto / 528,90 brutto



Porto 1

PRO-LINE: 510,00 netto / 627,30 brutto



Porto 2



Verte

TOP-DECOR: 470,00 netto / 578,10 brutto



Verte 1



Verte 2

PRO-LINE: 550,00 netto / 678,50 brutto



Toledo

TOP-DECOR: 510,00 netto / 627,30 brutto



Toledo 1
wstawka
dekoracyjna

Toledo 1

PRO-LINE: 590,00 netto / 725,70 brutto



Toledo 2



Intra

TOP-DECOR: 470,00 netto / 578,10 brutto



Intra Duo
elementy poziome
w kolorze dąb
naturalny



Intra Duo

PRO-LINE: 550,00 netto / 676,50 brutto

top DECOR

Okleina **TOP-DECOR** to folia preimpregnowana, zabezpieczona lakierem o pożądanych właściwościach, która stanowi idealne połączenie jakości i ceny.

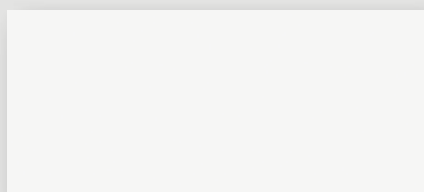

biały

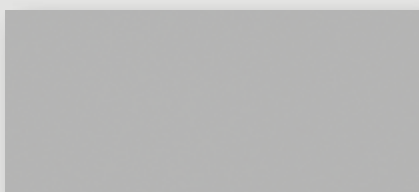

szary matt

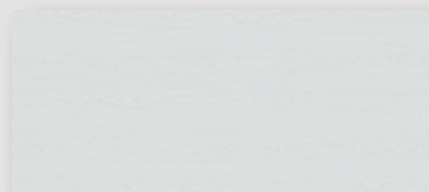

dąb biały

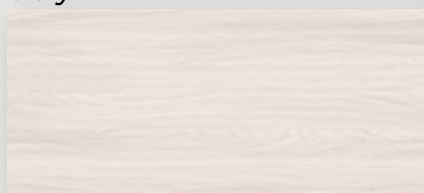

jesion

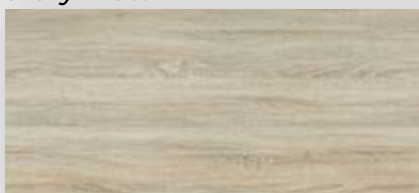

dąb sonoma



dąb wotan



dąb naturalny



dąb bergen



dąb szary



grafit



dąb złoty



orzech catania

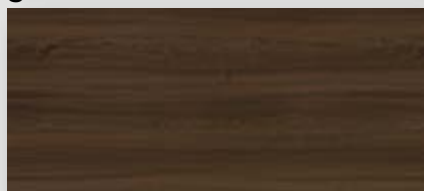

orzech amerykański

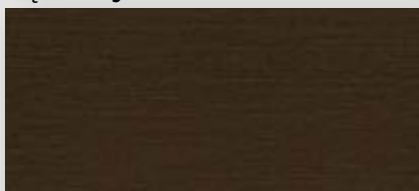

wenge japońskie

pro LINE

Okleina **PRO-LINE** to folia na bazie polipropylenu o bardzo wysokiej odporności na ścieranie i zarysowania. Łączy funkcjonalność z elegancją gwarantując długoletnie, bezproblemowe użytkowanie.

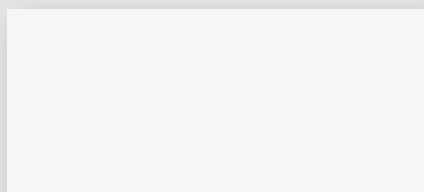

biały matt pro



jesion pro



orzech pro

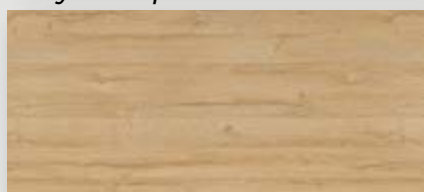

dąb pro

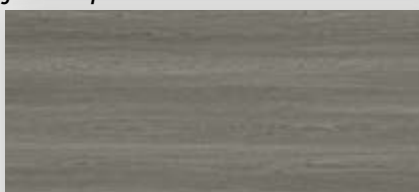

grafit pro

linia **INVEST**

Linia drzwi **inwestycyjnych** to drzwi przeznaczone do budownictwa użyteczności publicznej i mieszkaniowej jako drzwi wewnętrzne wejściowe.

Na konstrukcję drzwi składa się ramiak z płyty **MDF** pokryty oklejonymi dwiema płytami **HDF** i wypełnieniem ze specjalistycznej płyty **Homalight**.



linia INVEST

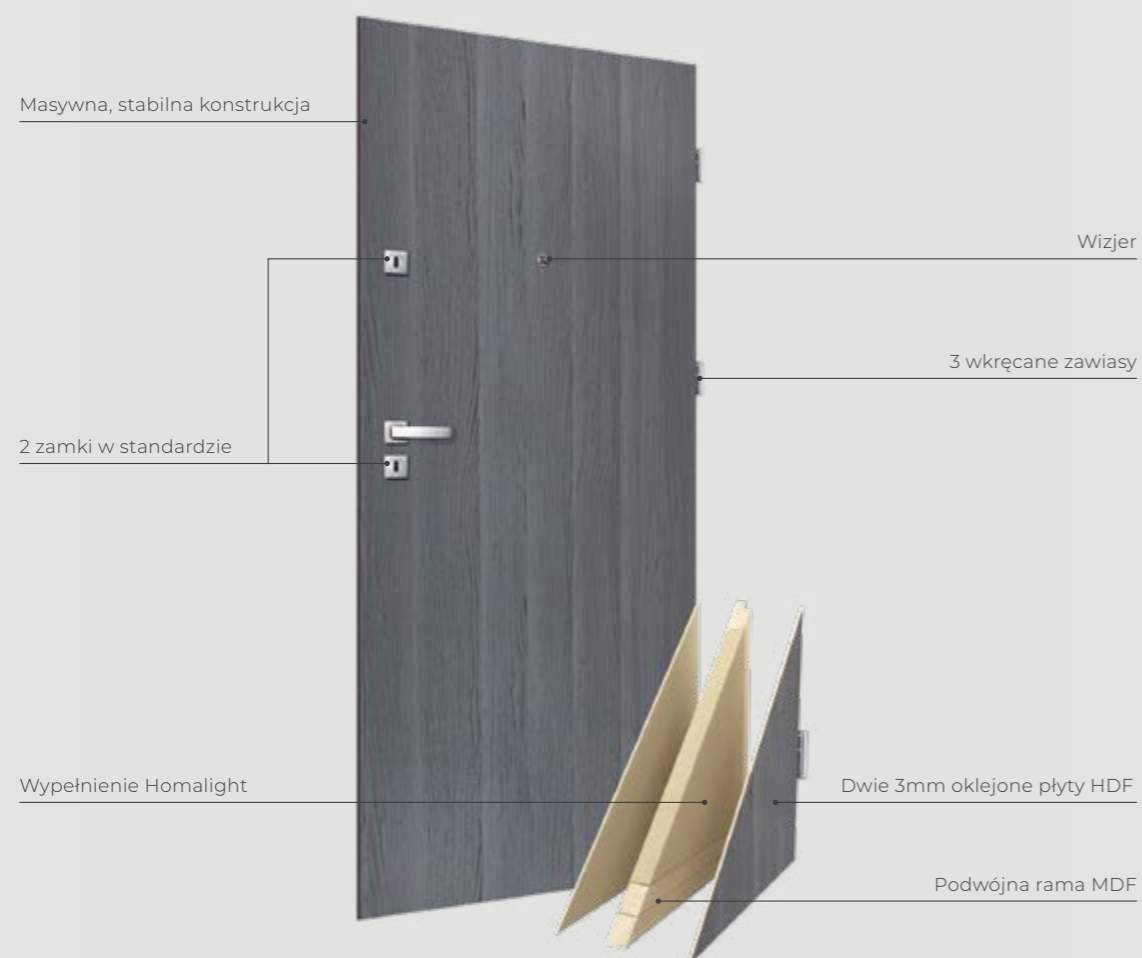

Konstrukcja

Ramiak z płyty **MDF** pokryty oklejnymi dwiema płytami **HDF** i wypełnieniem ze specjalistycznej płyty **Homalight** system przylgowy.

Szerokość

- 80cm · 90cm
- 100cm - (+40,00 netto / 49,20 brutto)

Okucia

Trzy zawiasy dwuczopowe regulowane, cynk srebrny najwyższej jakości.

Zamek na wkładkę patentową, cynk srebrny.

Zalety skrzydła

- Zwiększona odporność na uszkodzenia mechaniczne
- 3 zawiasy czopowe wkręcane i kontrolowane wkrętem
- Masywna i stabilna konstrukcja
- Zamek na wkładkę patentową
- Wizjer w komplecie
- Dwa zamki



Avila

550,00 netto / 676,50 brutto



Avila 1



Avila
wstawka dekoracyjna
z czarnego tworzywa 40mm

top DECOR

Okleina **TOP-DECOR** to folia preimpregnowana, zabezpieczona lakierem o pożądanym właściwościach, która stanowi idealne połączenie jakości i ceny.

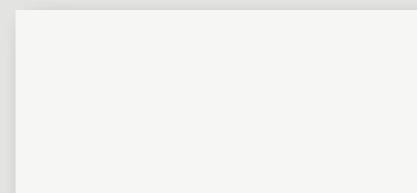

biały

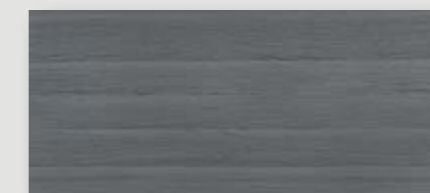

grafit

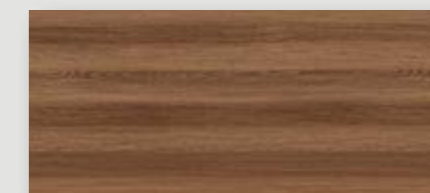

dąb złoty



orzech natura

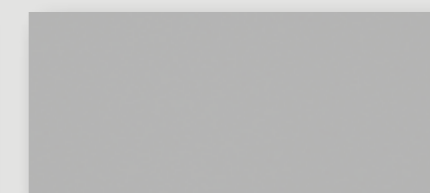

szary matt

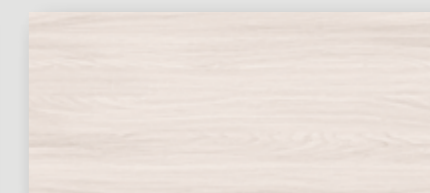

jesion



dąb naturalny

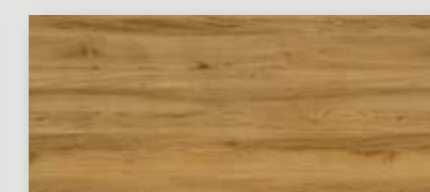

dąb bergen

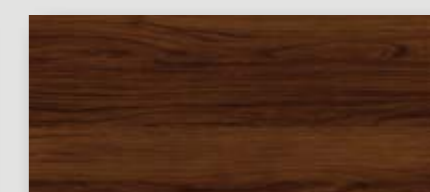

orzech catania



Dominos

390,00 netto / 479,70 brutto



Dominos Alu

490,00 netto / 602,70 brutto



Dominos Alu 1

490,00 netto / 602,70 brutto



Dominos Alu 2

490,00 netto / 602,70 brutto



Dominos Alu 3

490,00 netto / 602,70 brutto

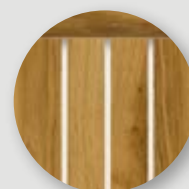

** standard
wstawka
dekoracyjna
z aluminium 8mm*



** opcja
wstawka
dekoracyjna
8mm czarne
aluminium*

systemy **PRZESUWNE**

Systemy przesuwne pozwalają w łatwy sposób zamontować skrzydła w pomieszczeniach gdzie nie ma możliwości, bądź nie chcemy stosować tradycyjnych drzwi rozwieranych.



system LOFT

System do drzwi przesuwnych **LOFT** odpowiada najnowszym trendom w aranżacji wnętrz i jest dostępny w komplecie ze skrzydłem pełnym **LOFT**. Wykończony jest w pięknym, surowym stylu industrialnym, w kolorze czarnego matu. Nadaje każdej przestrzeni unikatowy i indywidualny charakter. Przeznaczony jako system do drzwi przejściowych między pomieszczeniami, w szczególności do jadalni, salonu czy gabinetu. Można zastosować go również jako element dekoracyjny na ścianę. System jest przeznaczony do wykończonego na gotowo otworu, nie ma dostępnego tunelu. Kompletny system składa się: system przesuwny **LOFT** + **skrzydło LOFT** + pochwyt

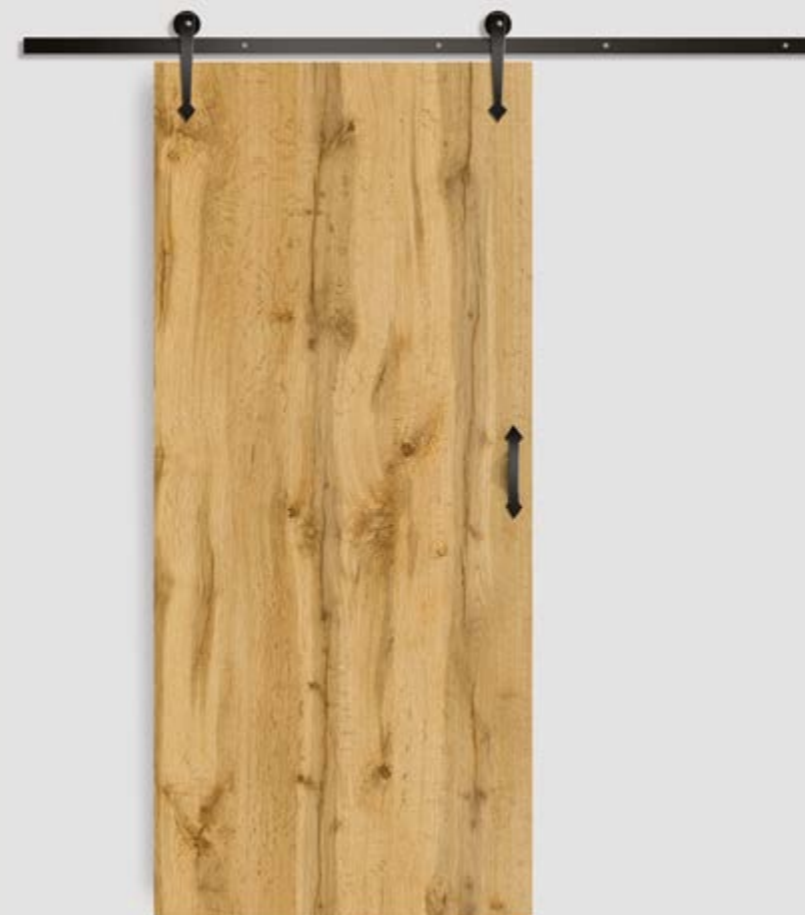

Dostępna kolorystyka:

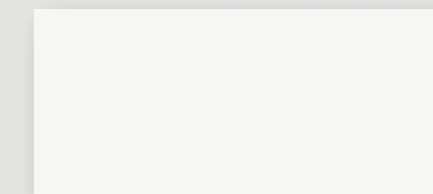

biały



dąb wotan

system LOFT - komplet **948,00 netto / 1166,04 brutto**

Skład zestawu

okucia **LOFT**, zabezpieczenia przed wypadaniem drzwi, uchwyty do ściany, prowadnik dolny, odbojniki górne, odbojniki dolne, zestaw wkrętów, szyna jezdna.
cena **568,00 netto / 698,64 brutto**

skrzydło LOFT

cena **330,00 netto / 405,90 brutto**

pochwyty kpl.

cena **50,00 netto / 61,50 brutto**

Opcja dodatkowa

samodomykacz **Loft** regulowany
cena **90,00 netto / 110,70 brutto**

prowadnica o długości:

- 200cm dla skrzydła „60” „70” „80”
- 250cm dla skrzydła „90” „100”

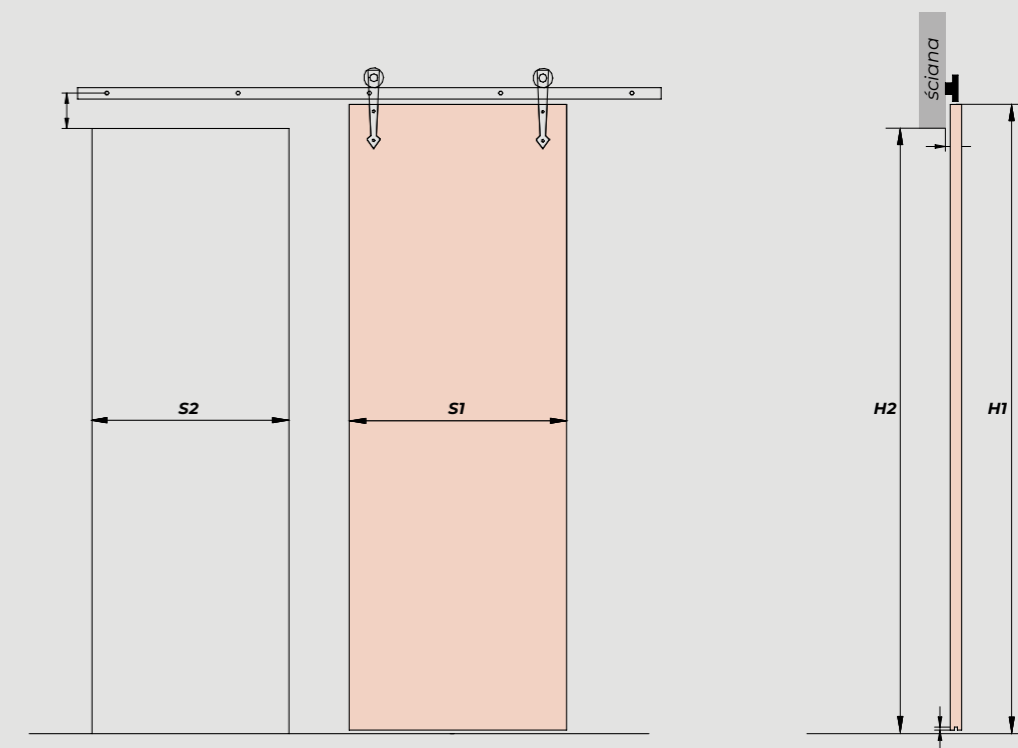
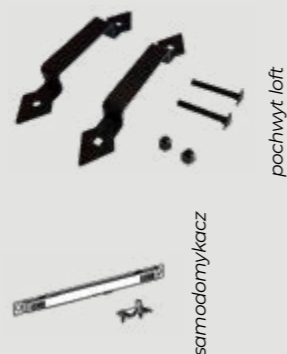

		„60”	„70”	„80”	„90”	„100”
S1	Szerokość skrzydła	644	744	844	944	1044
S2	Szerokość otworu w ścianie	574	674	774	874	974
H1	Wysokość skrzydła	2150	2150	2150	2150	2150
H2	Wysokość otworu w ścianie	2080	2080	2080	2080	2080

Prowadnica o długości:
– 2000mm dla skrzydeł „60”, „70”, „80”
– 2500mm dla skrzydeł „90”, „100”

Skrzydła przesuwne

do systemu przesuwnej naściennego stosujemy skrzydło drzwiowe bezprzylgowe o wymiarach:

- system **pojedynczy**: 60, 70, 80, 90
cena **340,00 netto / 418,20 brutto**
- system **podwójny**: 2x60, 2x70, 2x80, 2x90
cena **530,00 netto / 651,90 brutto**

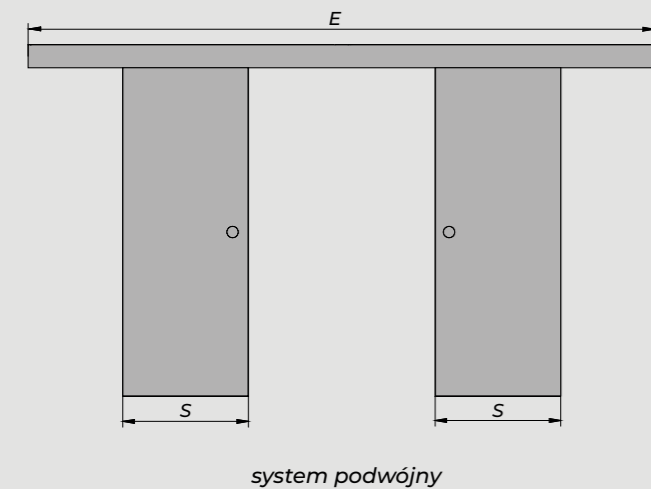
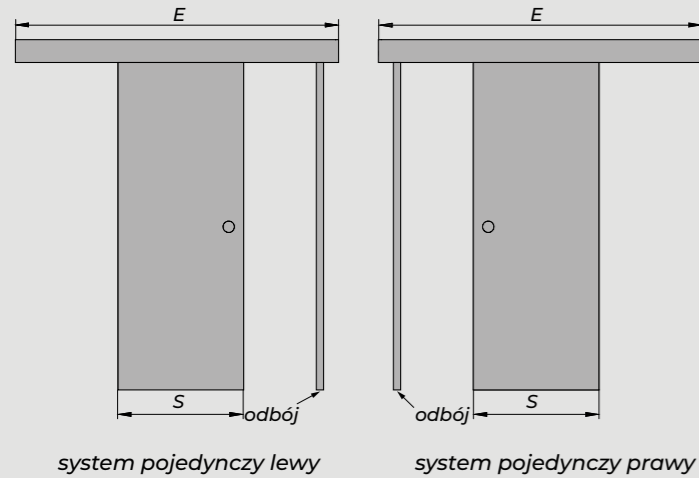

W tej wersji dostępne są wszystkie modele drzwi z linii Basic.

Dzięki zastosowaniu takiego rozwiązania, jakim jest system przesuwnej naściennych w łatwy sposób możemy zamontować skrzydła w pomieszczeniach gdzie nie mamy możliwości, bądź nie chcemy stosować tradycyjnych drzwi rozwieranych. Skrzydło, bądź skrzydła (w przypadku systemu podwójnego) drzwiowe przemieszcza się na aluminiowych prowadnicach, umieszczonych powyżej otworu drzwiowego.

W skład systemu przesuwnej wchodzi:

- prowadnica aluminiowa wraz z rolkami i elementami montażowymi
- lista dystansowa
- karnisz
- maskownica w kolorze skrzydła
- belka odbojowa w kolorze skrzydła (nie występuje w systemie podwójnym)

Opcja dodatkowa do systemu przesuwnej podwójnego - SYMETRIC:

Symetric to mechanizm jednoczesnego otwierania 2 drzwi, przeznaczony do systemów przesuwnej. Umożliwia jednoczesny przesuw dwóch skrzydeł drzwi, nadając zabudowie funkcjonalność i wygodę.

W skład zestawu wchodzi:

- rolka do mechanizmu 219-067 - 2 szt.
- uchwyt linki ze sprężyną 219-068 - 1 szt.
- kątownik mocujący 219-065 - 1 szt.
- linka stalowa z zaciskiem, długość 8m 219-069 - 1 szt.
- wkręty
- instrukcja montażu

cena **219,00 netto / 369,37 brutto**

Opcje za dopłatą:

- pochwyty podłużne stalowe w kolorze chromu (**18,00 netto / 22,14 brutto**) - komplet pochwyków do jednego skrzydła składa się z dwóch sztuk
- zamek hakowy (**110,00 netto / 141,45 brutto**)
- spowalniacz (**119,00 netto / 146,37 brutto**)
- skrzydło do systemu przesuwnej (cena standardowego skrzydła **+40,00 netto**)
- skrzydła do systemu przesuwnej podwójnego (cena dwóch standardowych skrzydeł **+80,00 netto**)

szerokość systemów pojedynczych naściennych

	60	70	80	90
S	644	744	844	944
E	1682	1682	1982	1982

szerokość systemów podwójnych naściennych

	2x60	2x70	2x80	2x90
S	2x644	2x744	2x844	2x944
E	3332	3332	3996	3996



System pojedynczy

System podwójny

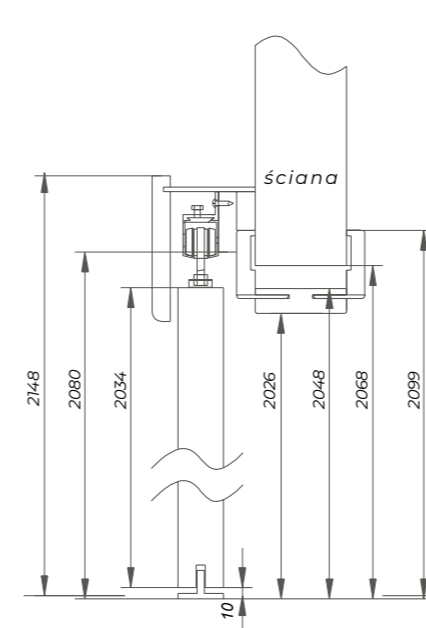
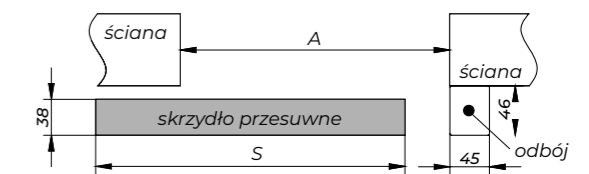
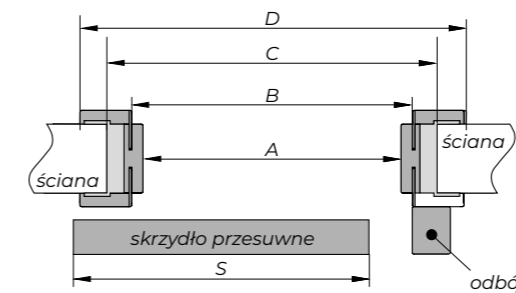

system przesuwnej naściennych z zabudową

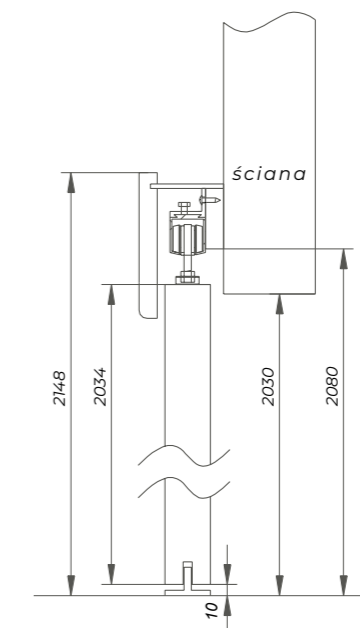

system przesuwnej naściennych bez zabudowy

szerokość systemów podwójnych naściennych

	2x60	2x70	2x80	2x90
S	2x644	2x744	2x844	2x944
A	1250	1450	1650	1850
B	1243	1443	1643	1843
C	1294	1494	1694	1894
D	1392	1474	1674	1874

szerokość systemów pojedynczych naściennych

	60	70	80	90
S	644	744	844	944
A	602	702	802	902
B	646	746	846	946
C	680	780	880	980
D	674	774	874	974

Kaseta bezościeżnicowa wraz ze skrzydłem do ściany gipsowo-kartonowej 100mm lub 125mm.

System przesuwny do drzwi chowanych w ścianie, do zabudowy płytami **GK**. Kaseta przeznaczona do skrzydeł drewnianych lub szklanych.

Zastosowanie:

w zabudowie **GK** o grubości ściany 100mm lub 125mm

Parametry techniczne:

- suwak w prowadnicy - regulacja wysunięcia skrzydła z kieszeni kasety
- montaż skrzydła na etapie montażu kasety, przed wykończeniem nadproża
- możliwość przestawienia kasety ze względu na grubość ściany na 100mm / 125mm

1190,00 netto / 1463,70 brutto

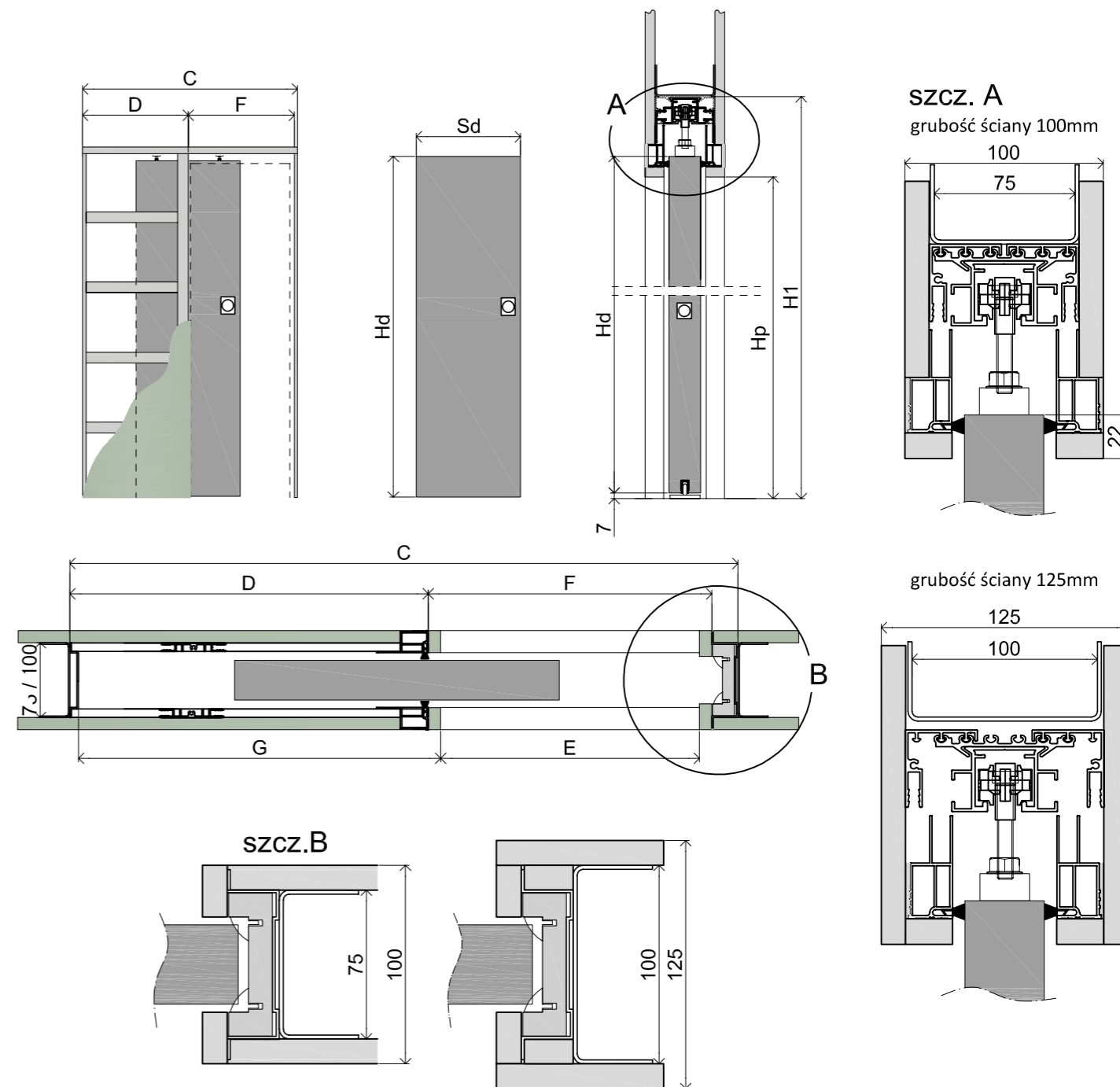

WYMIARY STANDARDOWE DLA DRZWI PRZESUWNYCH									
Moduł	Szerokość skrzydła Sd [mm]	Wysokość skrzydła Hd [mm]	C [mm]	D [mm]	E [mm]	F [mm]	G [mm]	Wysokość światła przejścia Hp [mm]	Wysokość całkowita kaseta H1 [mm]
70	744	2030	1508	753	704	729	756	2015	2125
80	844		1708	853	804	829	856		
90	944		1908	953	904	929	956		

C - całkowita szerokość kasety; D - szerokość kieszeni kasety; E - szerokość światła przejścia w ościeżnicy
F - szerokość światła przejścia bez ościeżnicy; G - głębokość gotwej kasety

drzwi DWUSKRZYDŁOWE

Drzwi dwuskrzydłowe występują w wersji **przylgowej** i wykonywane są na bazie dostępnych modeli drzwi jednoskrzydłowych linii **BASIC**, w odpowiadających im cechach kolorystycznych, szklenia itd. Składają się ze skrzydła czynnego i biernego.

Zarówno skrzydło czynne jak i biernie wyposażone są w listwy przymykowe. Skrzydło biernie wyposażone jest dodatkowo w zasuwki drzwiowe.



Milton - dwuskrzydłowe symetryczne



Milton - dwuskrzydłowe asymetryczne

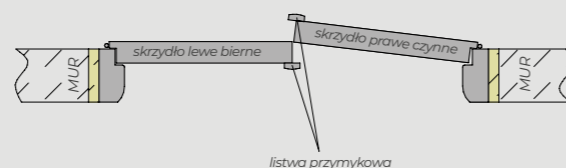
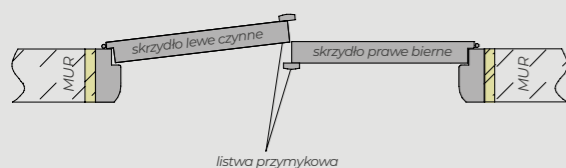

Jak policzyć cenę drzwi dwuskrzydłowych?

Cena skrzydła x2 plus **80,00** netto listwa przymykowa.

Cena ościeżnicy stałej i regulowanej do drzwi dwuskrzydłowych **+30%**

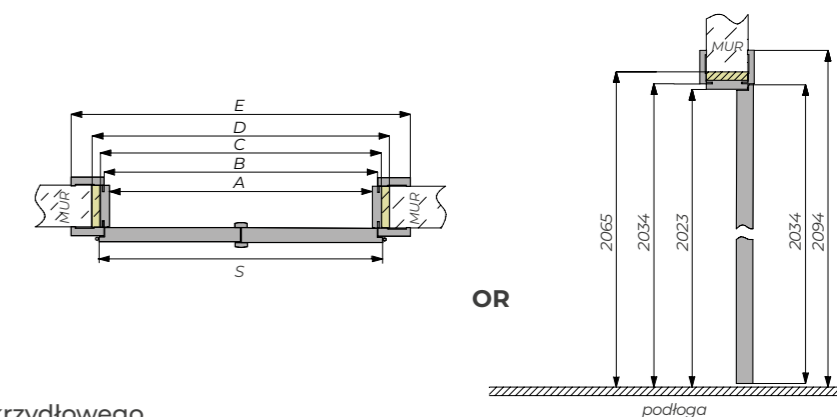

Ościeżnica panelowa OR dla systemu dwuskrzydłowego

	60+40	2x60	60+70	60+80	60+90	70+40	2x70	70+80	70+90	80+40	2x80	80+90	90+40	2x90
S	644+444	2x644	644+744	644+844	644+944	744+444	2x744	744+844	744+944	844+444	2x844	844+944	944+444	2x944
A	1050	1250	1350	1450	1550	1150	1450	1550	1650	1250	1650	1750	1350	1850
B	1072	1272	1372	1472	1572	1172	1472	1572	1672	1272	1672	1772	1372	1872
C	1094	1294	1394	1494	1594	1194	1494	1594	1694	1294	1694	1794	1394	1894
D	1135	1335	1435	1535	1635	1235	1535	1635	1735	1335	1735	1835	1435	1935
E	1192	1392	1492	1592	1692	1292	1592	1692	1792	1392	1792	1892	1492	1992

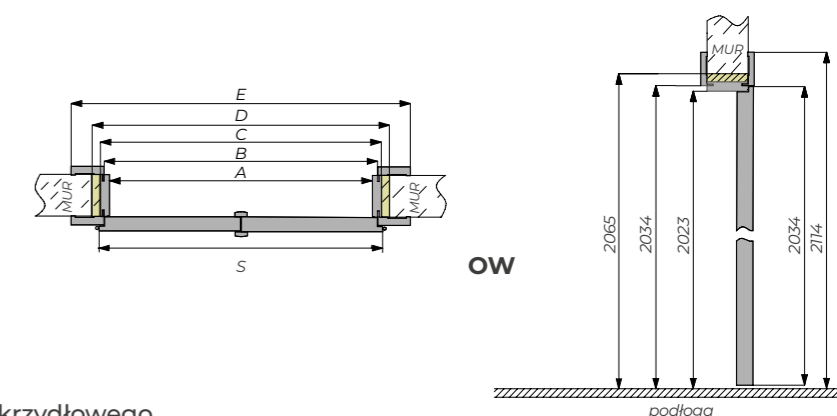

Ościeżnica panelowa OW dla systemu dwuskrzydłowego

	60+40	2x60	60+70	60+80	60+90	70+40	2x70	70+80	70+90	80+40	2x80	80+90	90+40	2x90
S	644+444	2x644	644+744	644+844	644+944	744+444	2x744	744+844	744+944	844+444	2x844	844+944	944+444	2x944
A	1050	1250	1350	1450	1550	1150	1450	1550	1650	1250	1650	1750	1350	1850
B	1072	1272	1372	1472	1572	1172	1472	1572	1672	1272	1672	1772	1372	1872
C	1094	1294	1394	1494	1594	1194	1494	1594	1694	1294	1694	1794	1394	1894
D	1135	1335	1435	1535	1635	1235	1535	1635	1735	1335	1735	1835	1435	1935
E	1232	1432	1532	1632	1732	1332	1632	1732	1832	1432	1832	1932	1532	2032

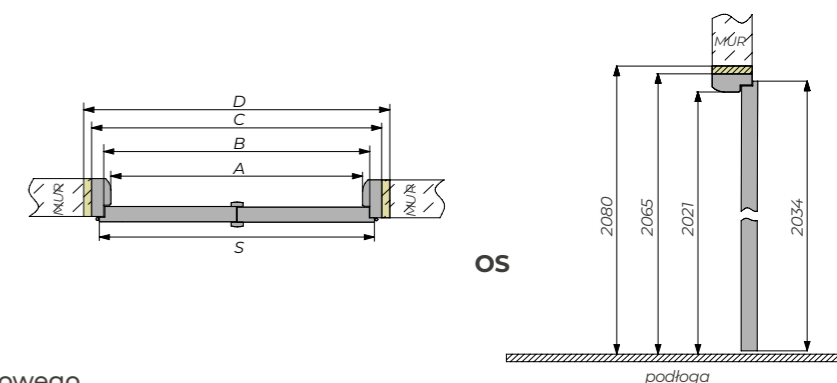

Ościeżnica stała OS dla systemu dwuskrzydłowego

	2x60	60+70	60+80	60+90	70+40	2x70	70+80	70+90	80+40	2x80	80+90	90+40	2x90
S	644+444	2x644	644+744	644+844	644+944	744+444	2x744	744+844	744+944	844+444	2x844	844+944	944+444
A	1046	1246	1346	1446	1546	1146	1446	1546	1644	1646	1646	1746	1346
B	1073	1273	1373	1473	1573	1173	1473	1573	1673	1673	1673	1773	1373
C	1135	1335	1435	1535	1635	1235	1535	1635	1735	1735	1735	1835	1435
D	1161	1361	1461	1561	1661	1261	1561	1661	1761	1761	1761	1861	1461

Do każdego z proponowanych przez nas skrzydeł drzwiowych rekomendujemy odpowiadającą im ościeżnicę, która dopełni całość pod względem technicznym i estetycznym.

ościeżnica STAŁA

Ościeżnice te polecane są do zastosowania wszędzie tam, gdzie nie jest wymagana regulacja przy zakresie muru.

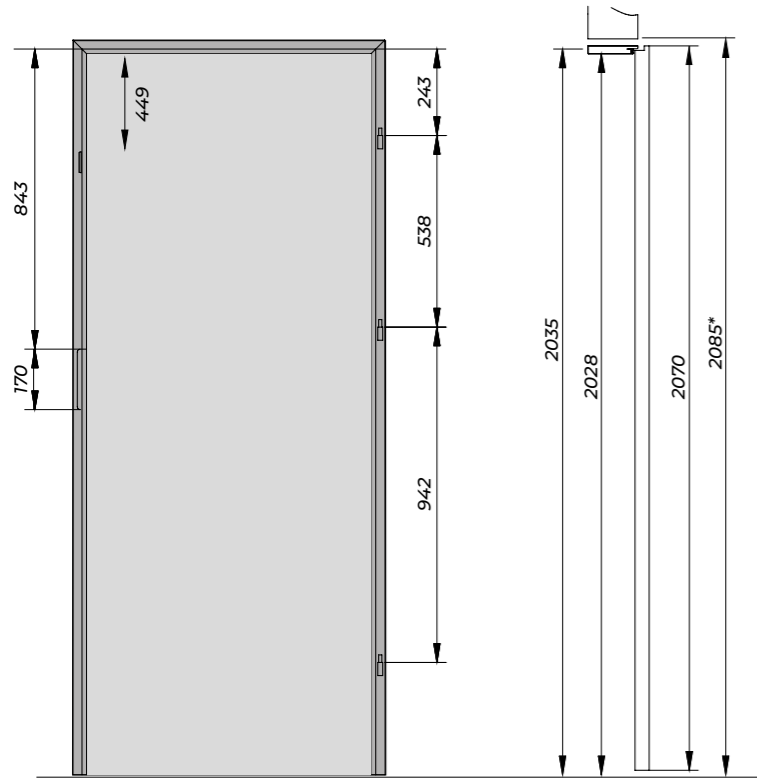

* sugerowana wysokość otworu w murze

ościeżnica stała LINII INVEST

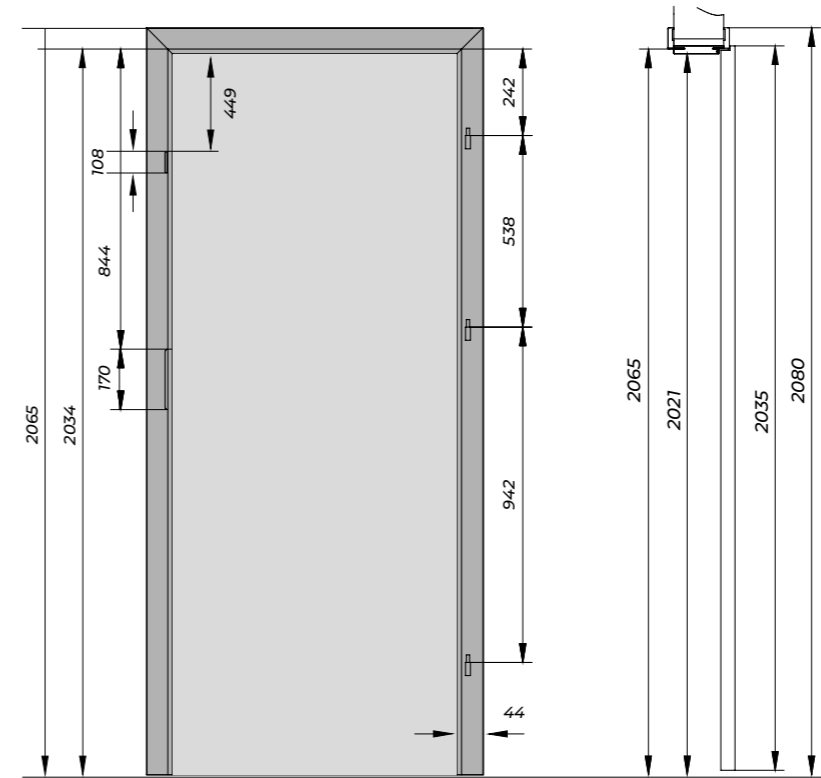

Nazwa	cena netto	cena brutto
Baza stała top decor	110,00	135,30
Belka top decor	40,00	49,20
Baza stała pro-line	122,00	150,06
Belka pro-line	50,00	61,50
Opaska mask. top decor	45,00	55,35
Opaska mask. pro-line	55,00	67,65
Ćwiercwałek top-decor	28,00	34,44
Ćwiercwałek pro-line	38,00	46,74
Baza Dominos	180,00	221,40

	60	70	80	90	100
F	644	744	844	944	1044
A	600	700	800	900	1000
B	626	726	826	926	1026
C	688	788	888	988	1088
D	718	818	918	1018	1118

	80	90	100
S1	844	944	1044
A1	798	898	998
B1	824	924	1024
C1	886	986	1086
D1	910	1010	1110

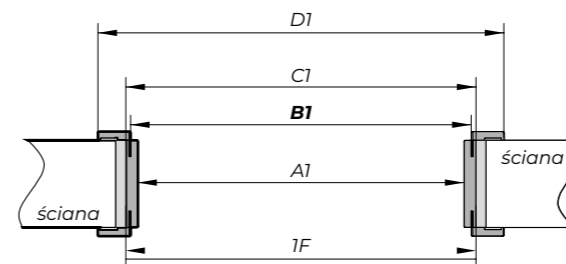
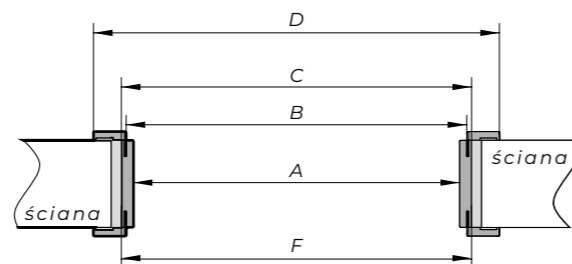

Ościeżnice panelowe przylgowe umożliwiają idealne dopasowanie do różnych wymiarów ścian, gwarantując atrakcyjne wykończenie bez dodatkowych elementów.

ościeżnica OW

	60	70	80	90	100
S2	644	744	844	944	1044
A2	602	702	802	902	1002
B2	624	724	824	924	1024
C2	646	746	846	946	1046
D2	680	780	880	980	1080
E2	784	884	984	1084	1184

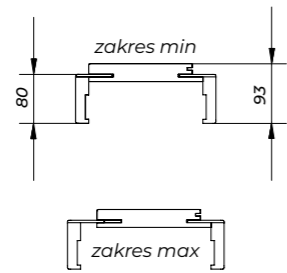

Ościeżnica panelowa OW

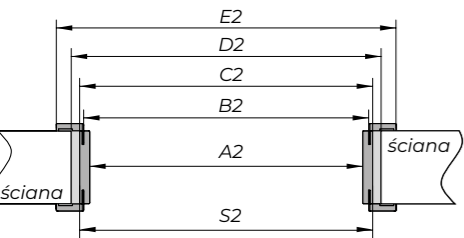
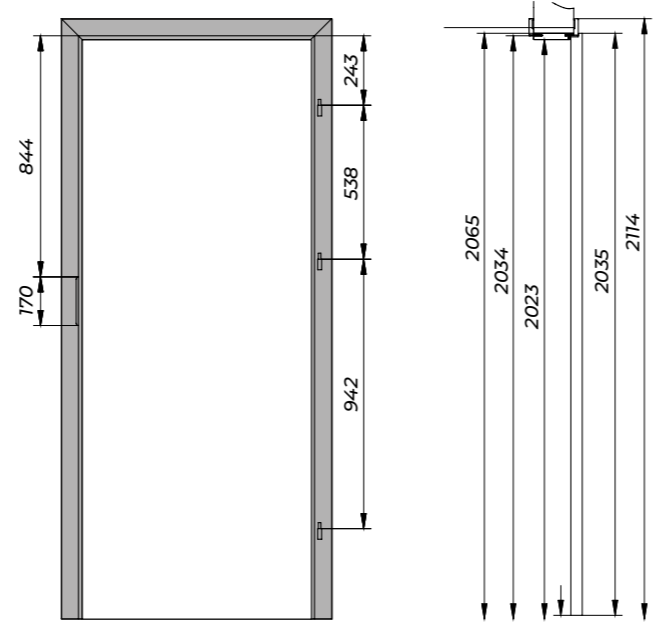

OW1	OW2	OW3	OW4	OW5	OW6	OW7	OW8	OW9	OW10	OW11
80-100	100-140	140-180	180-220	220-260	260-300	300-340	340-380	380-420	420-460	460-500

ościeżnica OR

	60	70	80	90	100
S2	644	744	844	944	1044
A2	602	702	802	902	1002
B2	624	724	824	924	1024
C2	646	746	846	946	1046
D2	680	780	880	980	1080
E2	744	844	944	1044	1144

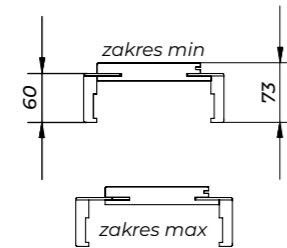

Ościeżnica panelowa OR

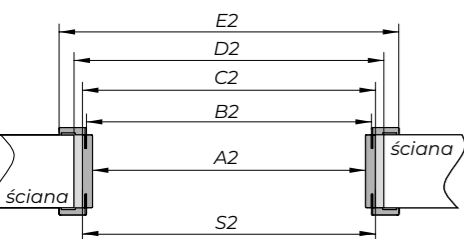
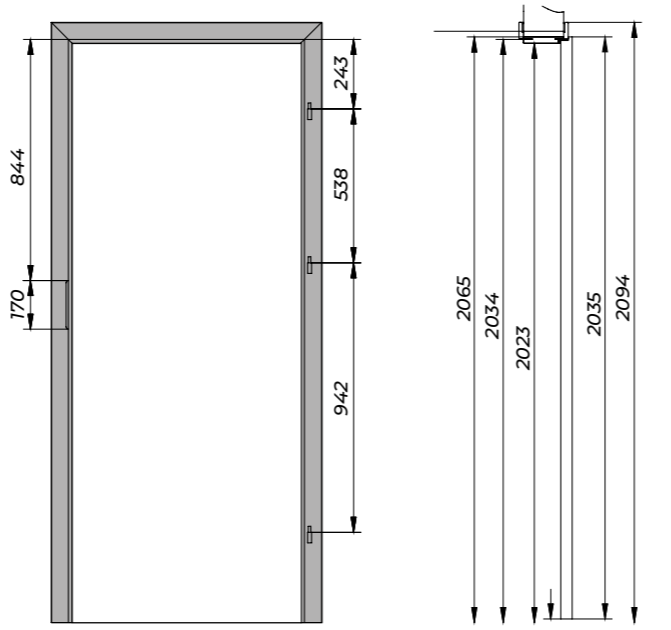

OR1	OR2	OR3	OR4	OR5	OR6	OR7	OR8	OR9	OR10	OR11
80-100	100-140	140-180	180-220	220-260	260-300	300-340	340-380	380-420	420-460	460-500

Ościeżnice panelowe bezprzylgowe dedykowane skrzydłom drzwiowym przygotowanym w wersji bezprzylgowej.

ościeżnica OPB

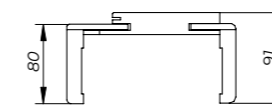

Ościeżnica panelowa OPB

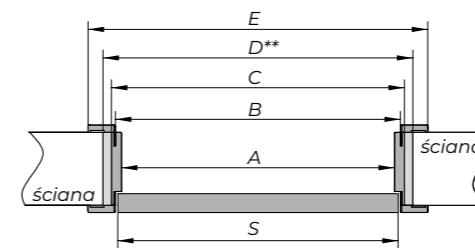
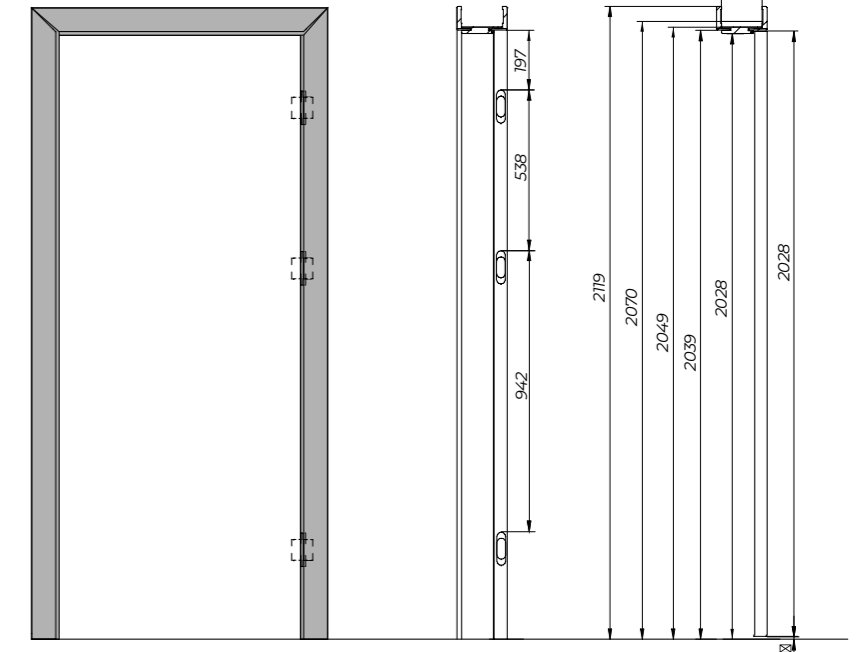

**sugerowana szerokość otworu w murze

	zakres	ilość paneli
OPB-1	96-116	1
OPB-2	116-136	1
OPB-3	136-156	1
OPB-4	156-176	1
OPB-5	176-196	1
OPB-6	169-216	1
OPB-7	216-236	1
OPB-8	236-256	2
OPB-9	256-276	2
OPB-10	276-296	2
OPB-11	269-316	2
OPB-12	316-336	2
OPB-13	336-356	2
OPB-14	356-376	2
OPB-15	376-396	3
OPB-16	396-416	3
OPB-17	416-436	3
OPB-18	436-456	3
OPB-19	456-476	3
OPB-20	476-496	3
OPB-21	496-516	3

dopłata za ościeżnicę w wymiarze „100” 20,00 netto / 24,60 brutto

Tunel panelowy to produkt konstrukcyjnie zbliżony do ościeżnicy panelowej, jednak nie posiadający zawiasów, zaczepu oraz nafrezowania pod uszczelkę. Składa się z płyty **MDF** o grubości 22mm. Część czołową oraz regulacyjną stanowią płaskie opaski kątowe. Różne zakresy regulacji pozwalają na obsadzenie jej w murze o grubości od 80mm do 500mm. Tunel panelowy ma zastosowanie do ozdobnego zakrycia otworu w murze bądź jako opcja do systemu przesuwnego naściennego.

tunel TR

	60	70	80	90	100
S2	644	744	844	944	1044
A2	602	702	802	902	1002
B2	624	724	824	924	1024
C2	646	746	846	946	1046
D2	680	780	880	980	1080
E2	744	844	944	1044	1144

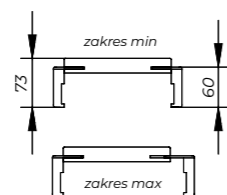
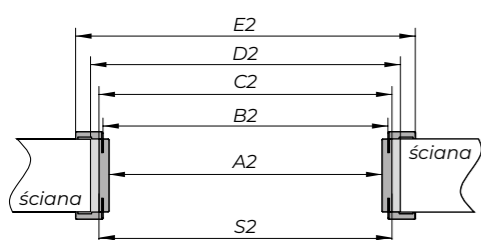
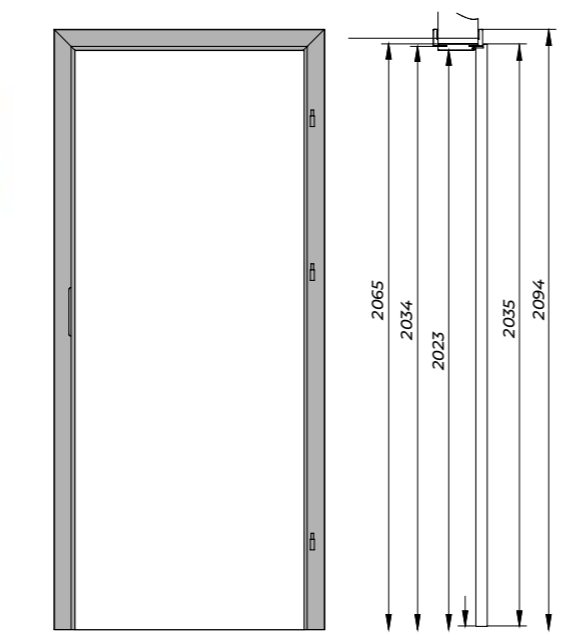

TR1	TR2	TR3	TR4	TR5	TR6	TR7	TR8	TR9	TR10	TR11
80-100	100-140	140-180	180-220	220-260	260-300	300-340	340-380	380-420	420-460	460-500

tunel TW

	60	70	80	90	100
S2	644	744	844	944	1044
A2	602	702	802	902	1002
B2	624	724	824	924	1024
C2	646	746	846	946	1046
D2	680	780	880	980	1080
E2	784	884	984	1084	1184

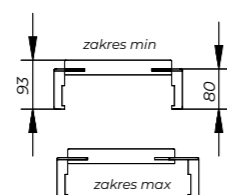
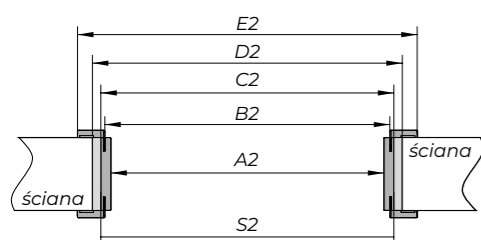
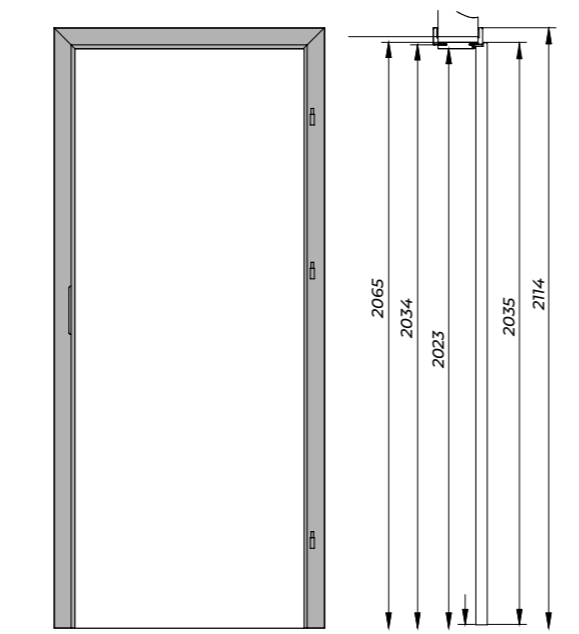

TW1	TW2	TW3	TW4	TW5	TW6	TW7	TW8	TW9	TW10	TW11
80-100	100-140	140-180	180-220	220-260	260-300	300-340	340-380	380-420	420-460	460-500

Ościeżnice Regulowane OR cena netto

nazwa	TOP-DECOR	PRO-LINE	zakres [mm]
OR-1	250,00	290,00	80-100
OR-2	280,00	325,00	100-140
OR-3	300,00	345,00	140-180
OR-4	320,00	368,00	180-220
OR-5	340,00	391,00	220-260
OR-6	360,00	414,00	260-300
OR-7	380,00	437,00	300-340
OR-8	410,00	472,00	340-380
OR-9	460,00	530,00	380-420
OR-10	550,00	610,00	420-460
OR-11	630,00	705,00	460-500

Tunel Regulowany TR

nazwa	TOP-DECOR	PRO-LINE	zakres [mm]
TR-1	250,00	290,00	80-100
TR-2	280,00	325,00	100-140
TR-3	300,00	345,00	140-180
TR-4	320,00	368,00	180-220
TR-5	340,00	391,00	220-260
TR-6	360,00	414,00	260-300
TR-7	380,00	437,00	300-340
TR-8	410,00	472,00	340-380
TR-9	460,00	530,00	380-420
TR-10	550,00	610,00	420-460
TR-11	630,00	705,00	460-500

Ościeżnice Regulowane OW

nazwa	TOP-DECOR	PRO-LINE	zakres [mm]
OW-1	270,00	310,00	80-100
OW-2	300,00	340,00	100-140
OW-3	320,00	360,00	140-180
OW-4	340,00	380,00	180-220
OW-5	360,00	400,00	220-260
OW-6	380,00	420,00	260-300
OW-7	400,00	440,00	300-340
OW-8	430,00	470,00	340-380
OW-9	480,00	510,00	380-420
OW-10	570,00	600,00	420-460
OW-11	650,00	680,00	460-500

Tunel Regulowany TW

nazwa	TOP-DECOR	PRO-LINE	zakres [mm]
TW-1	270,00	310,00	80-100
TW-2	300,00	340,00	100-140
TW-3	320,00	360,00	140-180
TW-4	340,00	380,00	180-220
TW-5	360,00	400,00	220-260
TW-6	380,00	420,00	260-300
TW-7	400,00	440,00	300-340
TW-8	430,00	470,00	340-380
TW-9	480,00	510,00	380-420
TW-10	570,00	600,00	420-460
TW-11	650,00	680,00	460-500

Ościeżnice panelowe bezprzylgowe

nazwa	TOP-DECOR	PRO-LINE	zakres [mm]
OPB-1	445,00	485,00	96-116
OPB-2	455,00	495,00	116-136
OPB-3	475,00	515,00	136-156
OPB-4	485,00	525,00	156-176
OPB-5	500,00	535,00	176-196
OPB-6	510,00	545,00	196-216
OPB-7	520,00	555,00	216-236
OPB-8	530,00	570,00	236-256
OPB-9	535,00	575,00	256-276
OPB-10	545,00	585,00	276-296
OPB-11	555,00	595,00	296-316
OPB-12	570,00	605,00	316-336
OPB-13	580,00	615,00	336-356
OPB-14	590,00	625,00	356-376
OPB-15	620,00	660,00	376-396
OPB-16	655,00	690,00	396-416
OPB-17	680,00	720,00	416-436
OPB-18	715,00	750,00	436-456
OPB-19	765,00	805,00	456-476
OPB-20	820,00	855,00	476-496
OPB-21	875,00	910,00	496-516

Dopłaty

Nazwa	Cena
Podcięcie wentylacyjne	25,00
Tuleje wentylacyjne	20,00
Skrzydło 100	40,00
Skrzydło bezprzylgowe	50,00
Skrzydło do systemu przesuwnego	40,00

szyldy KLAMKI

Iberia / chrom



50,00 netto
61,50 brutto



25,00 netto
30,75 brutto



25,00 netto
30,75 brutto



30,00 netto
36,90 brutto

Iberia / nikiel-satyna



50,00 netto
61,50 brutto



25,00 netto
30,75 brutto



25,00 netto
30,75 brutto



30,00 netto
36,90 brutto

Iberia / czarny



50,00 netto
61,50 brutto



25,00 netto
30,75 brutto



25,00 netto
30,75 brutto



30,00 netto
36,90 brutto

Tasos / biały



75,00 netto
92,25 brutto



15,00 netto
18,45 brutto



15,00 netto
18,45 brutto



35,00 netto
43,05 brutto

Tasos / stal



40,00 netto
49,20 brutto



25,00 netto
30,75 brutto



25,00 netto
30,75 brutto



35,00 netto
43,05 brutto

Tasos / czarny



75,00 netto
92,25 brutto



25,00 netto
30,75 brutto



25,00 netto
30,75 brutto



35,00 netto
43,05 brutto

Jawa / biały-nikiel



88,00 netto
108,24 brutto



25,00 netto
30,75 brutto



25,00 netto
30,75 brutto



35,00 netto
43,05 brutto

Jawa / satyna-nikiel



88,00 netto
108,24 brutto



25,00 netto
30,75 brutto



25,00 netto
30,75 brutto



35,00 netto
43,05 brutto

Jawa / czarny-nikiel



88,00 netto
108,24 brutto



25,00 netto
30,75 brutto



25,00 netto
30,75 brutto



35,00 netto
43,05 brutto

Lobos / biały-chrom



90,00 netto
110,70 brutto



25,00 netto
30,75 brutto



25,00 netto
30,75 brutto



35,00 netto
43,05 brutto

Lobos / czarny-chrom



90,00 netto
110,70 brutto



25,00 netto
30,75 brutto



25,00 netto
30,75 brutto



35,00 netto
43,05 brutto

Oślonki na zawias

13,5mm w kompletach (2 sztuki na jeden zawias)

nikiel / satyna



8,00 netto
9,84 brutto / komplet

czarna



8,00 netto
9,84 brutto / komplet

biała



8,00 netto
9,84 brutto / komplet

W naszej ofercie
znajdą Państwo również
wyselekcjonowane
modele klamek wraz
z szyldami, pasujące do
produkowanych przez
firmę Estilo drzwi.

Skrzydła przylgowe

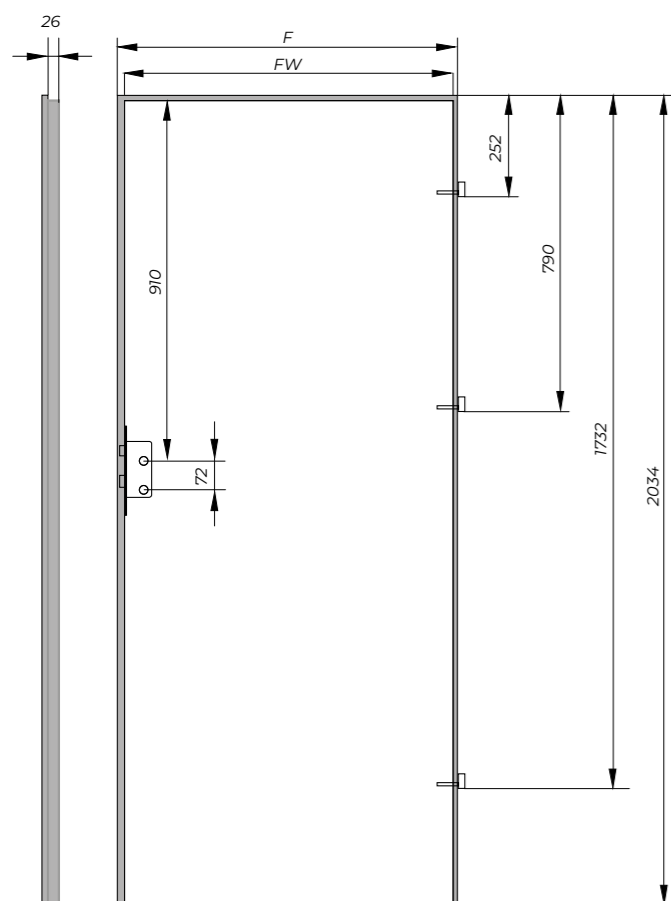

Skrzydła bezprzylgowe

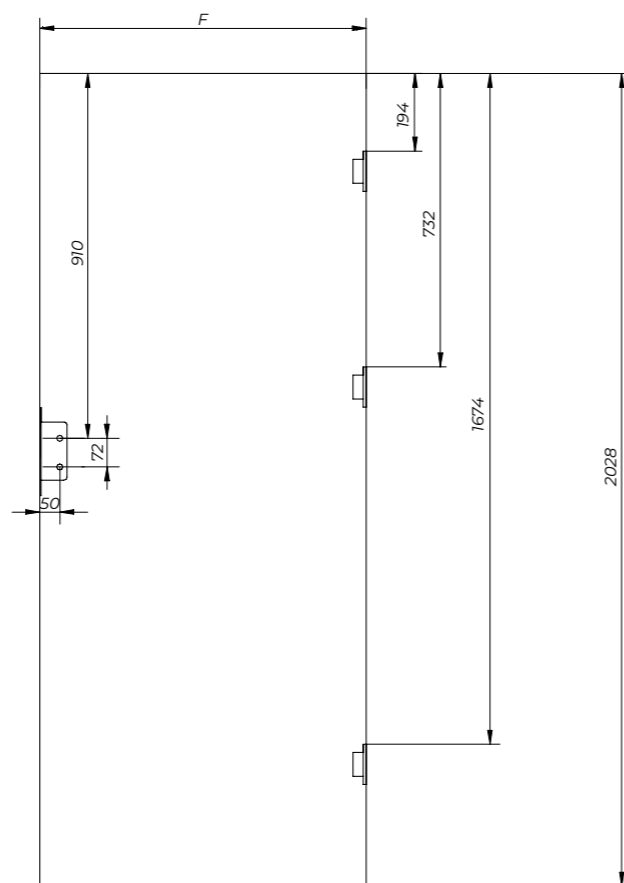

Rozmiar	F	FW
60	644	618
70	744	718
80	844	818
90	944	918
100	1044	1018

Rozmiar	F
60	618
70	718
80	818
90	918
100	1018

Kierunki otwierania skrzydeł

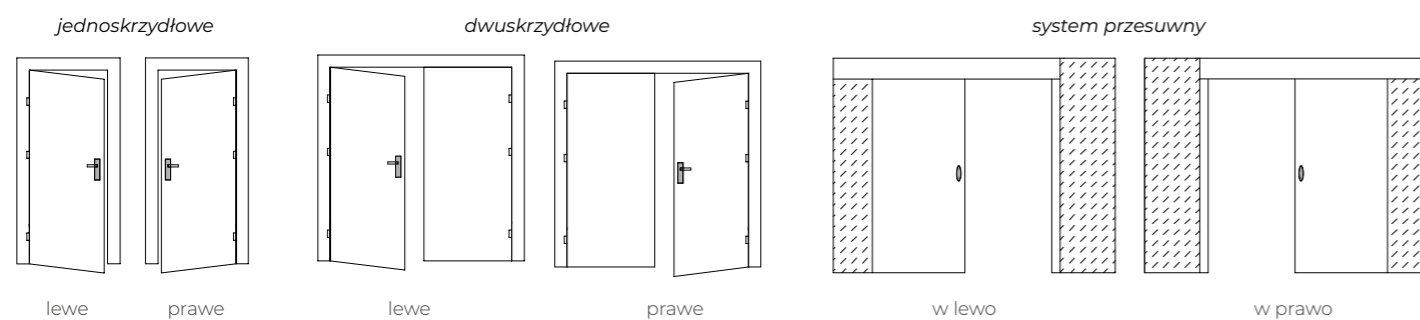

Esstilo

Esstilo by
Intravita sp. z o.o. sp .k.
ul. Samsonowicza 18
27-400 Ostrowiec Św.
☎ 41 274 29 52
biuro@esstilo.com.pl
www.esstilo.com.pl

Niniejszy katalog nie stanowi oferty handlowej w rozumieniu Kodeksu Cywilnego i jest publikacją jedynie w celach informacyjnych. Kolory oklein mogą różnić się od zamieszczonych fotografii. Firma Esstilo zastrzega sobie prawo do zmian technicznych i wizualnych służących ulepszeniu produktu oraz możliwości pomyłek i błędów w druku. Przedmioty i meble niewyszczególnione w opisach technicznych nie stanowią oferty handlowej firmy Esstilo.

This catalogue is not a commercial offer and it is made only to inform. Pictures and colours can be different from models we sell. Esstilo company reserves the right to visual and technical changes which improve products and possibility of making mistakes and misprints. Objects and furniture not specified in technical descriptions, are not a commercial offer of Esstilo company.



Esstilo by
Intravita sp. z o.o. sp. k.
ul. Samsonowicza 18
27-400 Ostrowiec Św.
☎ 41 274 29 52
biuro@esstilo.com.pl
www.esstilo.com.pl